

ネットワークプログラミング

第12回

2014/12/9

nio

岩井将行

授業資料

- <http://www.cps.im.dendai.ac.jp>

講師紹介

- <http://cps.im.dendai.ac.jp/index.php?Members%2Fiwai>
- 岩井研究室
- <http://cps.im.dendai.ac.jp>
- 岩井研究室の研究分野
- <http://cps.im.dendai.ac.jp/index.php?Research%2FTopics>
- 連絡先 1号館11F 11107b
- iwaiあっと im.dendai

TA・SA・副手

- たじまっち
- みむらくん
- すぎおくん

成績

- 毎回取り組み姿勢(出席)
 - 毎回課題(演習のみ)
 - 中間試験(座学)
 - 最終試験(座学)
 - 最終課題(演習のみ)
-
- ★演習は演習最終発表会を加味

配列の宣言

- 型 配列名[] = new 型[n];
int tensu[] = new int[100];
型[] 配列名 = new 型[n];
int[] tensu = new int[100];

0 ~ n-1 の n個の配列ができる。

配列の添字は0から始まる

配列 xData の大きさが3のとき、使えるのは、
xData[0]、xData[1]、xData[2]。xData[3]は使えない。

配列の宣言

▪ `int mathScore[] = new int[5];`
と宣言すると、

```
    mathScore[3] = 82;  
for(int i = 0; i < 5; i++) {  
    mathScore[i] = 10;  
}
```

のような代入等が可能となる。

配列の問題

TwoArray.javaを改造して

// 点数の低いほうを表示するプログラムを作成せよ。

// 例: 0番さんは英語の方が点が低い

// 1番さんは数学の方が点が低い

// if文の比較と、forループで作る

// ヒント String[] kamoku = {"数学", "英語"}; とすると、kamoku[0] とか
kamoku[1] が使える

// 数学と英語の比較は for文を使わなくても if(score[i][0] > score[i][1]) とい
った感じで

// 比較が終わるTwoArrayMin.java

//1番目を一郎、2番目を二郎(ロッター)、3番目を三番艦、4番目をスシロー
、5番目を吾郎メンバーとして名前を配列の最初に記録し、名前も出力さ
せよ。TreeArray.java

配列の長さ

- 配列名.length
- 例えば、xData の長さは、xData.length で求められる。

配列の初期化

配列の型[] 配列 = {要素, 要素, 要素};

例

```
int[] xData = {90, 85, 65};
```

インナークラスを理解しよう。

- ClassA.java
- FacesMain.javaをインタークラス化しよう。
- FacesMain.javaをインナークラスで書き換えよう。

FaceMain.java

- FacesMainをオブジェクトの配列で書き換えよう。
- FaceObjインナークラスを生成しよう。

MovingBall
Thread,Runnable
RandSwitch
配列

ソケット通信

プログラム同士の通信は

- ソケットを使ってデータの送受信
- ソケットを使った通信

ソケット通信

ソケット

意味：「接続の端点」

コンピュータとTCP/IPを
つなぐ出入り口

ソケット



ソケット通信

- ソケットを使って通信を行うには
2つのプログラムが必要

クライアントプログラム

ソケットを用意して
サーバに接続要求を行う

サーバプログラム

ソケットを用意して接続要求を待つ

ソケット通信の全体の流れ

クライアント

ソケット生成(socket)

サーバを探す
(gethostbyname)

接続要求(connect)

データ送受信(send/rcv)

ソケットを閉じる(close)

サーバ

ソケット生成(socket)

接続の準備(bind)

接続待機(listen)

接続受信(accept)

データ送受信(send/rcv)

ソケットを閉じる(close)

識別情報

クライアントプログラム (Java)

```
import java.io.*;
import java.net.*;
import java.lang.*;

public class Client{
    public static void main( String[] args ){

        try{
            //ソケットを作成
            String host="localhost";
            Socket socket = new Socket( host, 10000 );

            //入カストリームを作成
            DataInputStream is = new DataInputStream
                new BufferedInputStream(
                    socket.getInputStream());
```

```
            //サーバ側から送信された文字列を受信
            byte[] buff = new byte[1024];
            int a = is.read(buff);
            System.out.write(buff, 0, a);

            //ストリーム, ソケットをクローズ
            is.close();
            socket.close();

        }catch(Exception e){
            System.out.println(e.getMessage());
            e.printStackTrace();
        }
    }
}
```

サーバプログラム (Java)

```
//Server.java

import java.net.*;
import java.lang.*;
import java.io.*;

public class Server{
    public static void main( String[] args ){

        try{
            //ソケットを作成
            ServerSocket svSocket = new ServerSocket(10000);
            //クライアントからのコネクション要求受付
            Socket cliSocket = svSocket.accept();

            //出カストリームを作成
            DataOutputStream os = new DataOutputStream(
                new BufferedOutputStream(
                    cliSocket.getOutputStream()));

            //文字列を送信
            String s = new String("Hello World!!\n");
            byte[] b = s.getBytes();
            os.write(b, 0, s.length());
```

```
//ストリーム, ソケットをクローズ
        os.close();
        cliSocket.close();
        svSocket.close();

    }catch( Exception e ){
        System.out.println(e.getMessage());
        e.printStackTrace();
    }
}
```

サーバプログラム (Java)

ソケット作成, コネクション要求受付待機

```
ServerSocket svSocket =  
    newServerSocket(10000);  
Socket cliSocket = svSocket.accept();
```

出力ストリーム作成

```
DataOutputStream os =  
    new OutputStream(  
        new BufferedOutputStream(  
            cliSocket.getOutputStream());
```

クライアントプログラム (Java)

ソケットを作成

```
Socket socket = new Socket(  
    "hoge.com", 10000 );
```

入力ストリームを作成

```
DataInputStream is =  
    new DataInputStream (  
        new BufferedInputStream(  
            socket.getInputStream() ) ) );
```

クライアントプログラム (Java)

サーバ側から送信された文字列を受信

```
n = is.read(buff);  
System.out.write(buff, 0, n);
```

ストリーム, ソケットをクローズ

```
is.close();  
socket.close();
```

サーバプログラム (Java)

ソケット作成, コネクション要求受付待機

```
ServerSocket svSocket =  
    newServerSocket(10000);  
Socket cliSocket = svSocket.accept();
```

出カストリーム作成

```
DataOutputStream os =  
    new OutputStream(  
        new BufferedOutputStream(  
            cliSocket.getOutputStream());
```

InetAddress

- <http://docs.oracle.com/javase/jp/6/api/java/net/InetAddress.html>
- IPアドレスを扱うクラス
- java.net
クラス InetAddress
- [java.lang.Object](#) java.net.InetAddress すべての実装されたインタフェース
: [Serializable](#) 直系の既知のサブクラス
: [Inet4Address](#), [Inet6Address](#)

InetAddress

- [StringgetHostName\(\)](#)
この IP アドレスに対応するホスト名を取得します。
- static [InetAddressgetByAddress\(String host, byte\[\] addr\)](#)
指定されたホスト名および IP アドレスに基づいて InetAddress を作成します。
- static [InetAddressgetLocalHost\(\)](#)
ローカルホストを返します。

InetAddress

- static InetAddress**getByName**(String host)
指定されたホスト名を持つホストの IP アドレスを取得します。
- boolean isReachable(int timeout)
そのアドレスに到達可能かどうかをテストします
- String**toString**()
この IP アドレスを String に変換します。

Objectの配列

Objectの配列: FaceObjKadaiAns.java

- `FaceObjAns[] fobjns = new FaceObjAns[9];`

```
for (int j = 0; j < 3; j++) {//行  
    yStart = j * 220 + 50;  
    for (int i = 0; i < 3; i++) {//列  
        xStart = i * 220 + 40;  
        fobjns[i + 3 * j] = new FaceObjAns(xStart, yStart);  
    }  
}
```

描画

```
// 9個数の顔を書く
```

```
for (int i = 0; i < fobjs.length; i++) {  
    fobjs[i].makeFace(g);  
}
```

FaceObjectのコンストラクタ

```
class FaceObjAns {  
    // コンストラクタ  
    int h;  
    int w;  
    int xStart = 0;  
    int yStart = 0;  
    public FaceObjAns(int x, int y) {  
        h = 200;  
        w = 200;  
        this.xStart = x;  
        this.yStart = y;  
    }  
    // 個々にメソッドを追加  
    public void makeFace(Graphics g) {  
        makeRim(g);  
        makeEyes(g, 20);  
        makeNose(g, 40);  
        makeMouth(g, 80);  
    }  
}
```

Interface



- 内容に抽象メソッドしか持たない**クラスのようなもの(バールのようなもの)**をインタフェースと呼びます。
- クラスと並んで、パッケージのメンバーとして存在します。
- インタフェースはクラスによって**実装 (implements)** され、
- 実装クラスはインタフェースで宣言されていて**抽象メソッドを実装**します。



インタフェースの複数実装

- クラスの場合は、単一のクラスしか継承 (extends) できませんが、インタフェースの場合は、複数のインタフェースを実装 (implements) することができます。

```
class InterfaceImpl implements Interface1, interface2, interface  
... }
```

interface の修飾子は public のみ。

インタフェースのメリット

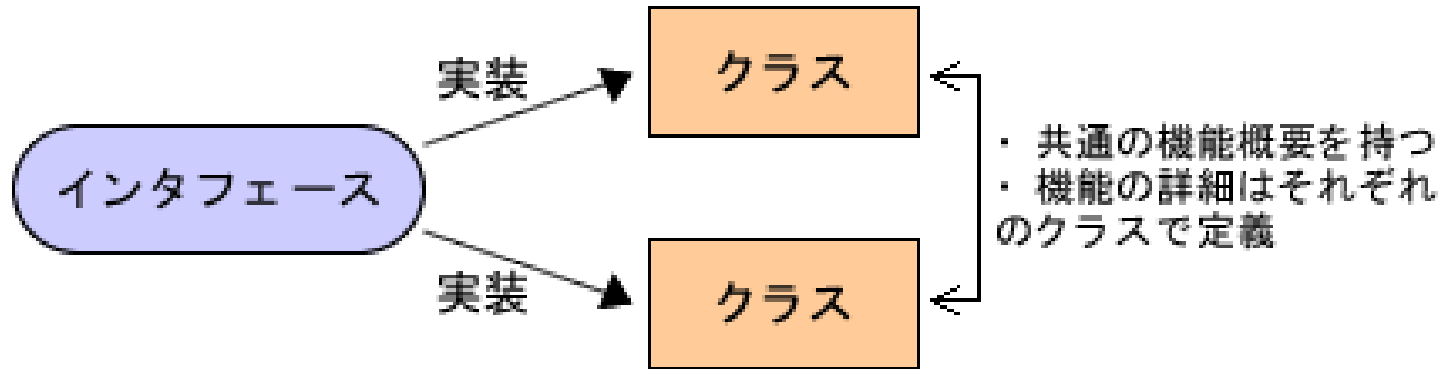

- Javaは複数のスーパークラスを継承することはできません。Javaでは複数のスーパークラスの継承(多重継承)が認められていないため。

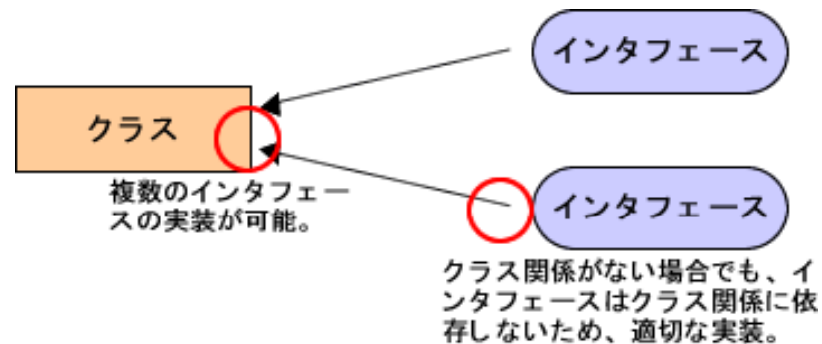

Plugin hybrid車は災害時にバッテリーとして利用可能



ICar.javaインタフェース

- 車輪in getNumOfTiers()がある。
- スピートを設定する
 - void setSpeed (int sp)
 - int getSpeed()
 - void printCarName()

IElectricCharge.javaインタフェース

- void chargeBattery(int b)
- int getAllBattery()
- int consumeBattery(int b)

HybridCarImpl.java

- を実装してください。
- Yourには自分の名前を入れてください。
- 例 MasaHybridCarImpl.java

呼び出しのMainCall.javaを実装しよう。

- Hint
- `MasaHybridCarImpl masaCar= new MasaHybridCarImpl();`
- `ICar car=(ICar) masaCar;`
- `car.setSpeed(); car.printCarName();`
- `IElectricCharge charger =(IElectricCharge) masaCar`
- `charger.chargeBattery(100);`

Thread

Thread,Runnable
MovingBall

ThreadSleep 停止

- 300ミリ秒処理を停止する。

```
try{
```

```
    Thread.sleep(3000);
```

```
    //3000ミリ秒Sleepする
```

```
}catch(InterruptedException e){}
```

Threadの2種類の作りかた

- **1) implements Runnable**

Runnableを実装したクラスをThreadクラスのコンストラクタとして渡す。start()で開始。

```
CountTenRunnable ct = new CountTenRunnable();  
Thread th = new Thread(ct);  
th.start();
```

- **2) extends Thread**

Threadを拡張したクラスをnew してstart()メソッドを呼び出す。

• (1)

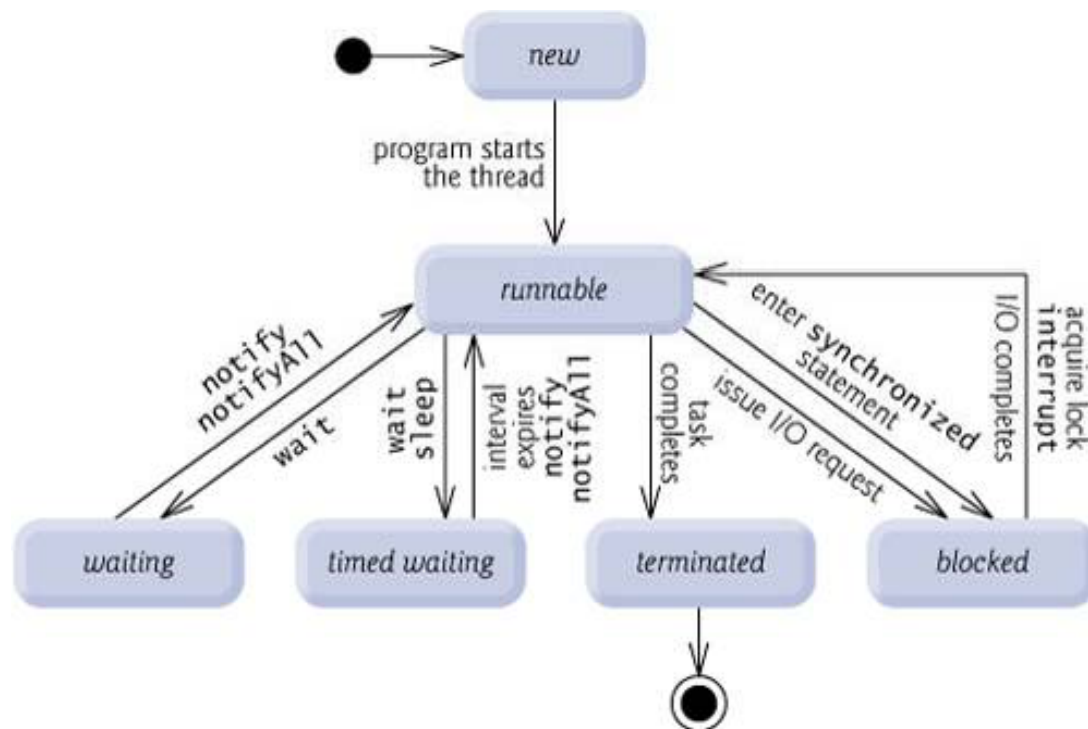

• (2)

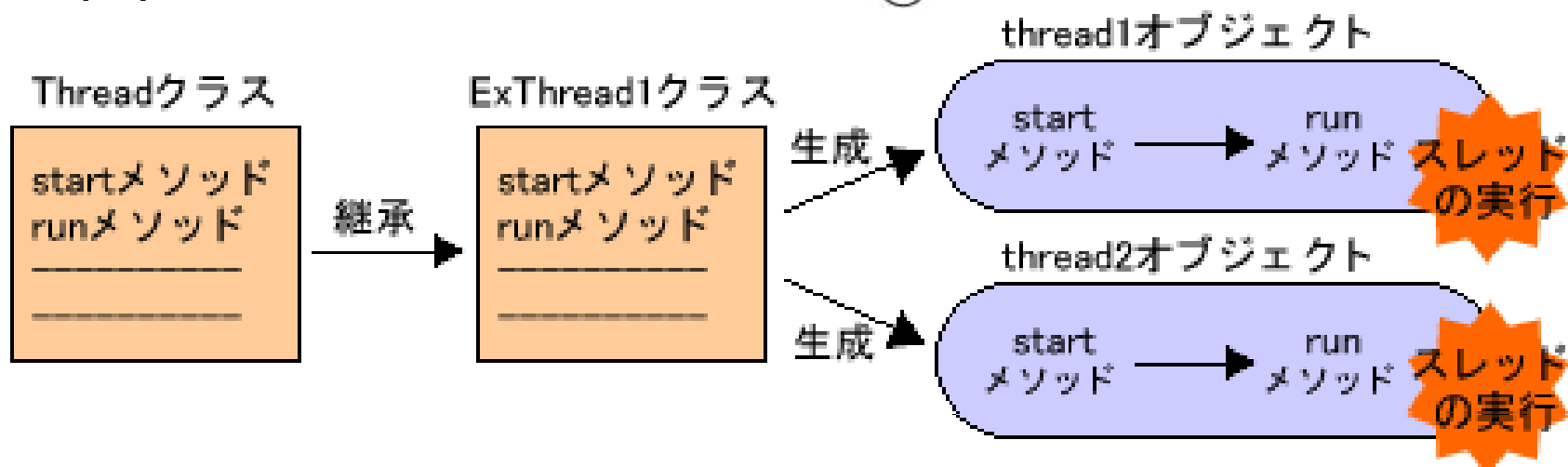

```
class MainThread{
    public static void main(String args[]){
        /* 別スレッドとして動作させるオブジェクトを作成 */
        SubThread sub = new SubThread(); /* 別のスレッドを作成し、スレッドを開始する */
        Thread thread = new Thread(sub) thread.start();
    }
}
class SubThread implements Runnable{
    public void run(){ }
}
```

動かしてみよう

- `CountTest.java`
- `CountTenRunnable.java`
- `CountTesterTwoThreads.java`

MovingBall

```
MovingInnerFFrame f = new MovingInnerFFrame();  
Thread th = new Thread(f);  
th.start();
```

```
class MovingInnerFFrame extends Frame  
    implements Runnable {  
  
    public void run() {}  
}
```

第5回演習課題

- MovingBallを改造し3色以上の複数のボールを表示せよ。
- 壁の跳ね返りを画面のサイズに修正せよ。
- コンソールに残り秒数カウントダウンしてゲームが終了するようにThread.sleep()メソッドを用いよ。
- なお終了時間は20秒とせよ。
- ヒント
 - Thread.sleep(1*1000);

MovingBallを配列にしよう。

Singleton

Singleton

- たった一つのインスタンスしか作らせないようにするパターン。
普通はインスタンスを沢山作る
- 場合によってはインスタンスを一つしか作らせたくない
- プログラマ任せにすると、間違ってnewを複数回呼び出してしまう。
Singletonパターンを適用すると、指定したクラスインスタンスが1つしか存在しないことを保証する。

Singleton

Singleton
- singleton
- Singleton() + getInstance()

```
public class MyFirstSingleton {  
    /* 唯一のインスタンス。*/  
    private static final MyFirstSingleton instance = new MyFirstSingleton();  
    /** * コンストラクタ。*/  
    private MyFirstSingleton() { }  
        /** * このクラスの唯一のインスタンスを返す。*/  
        public static MyFirstSingleton getInstance() {  
            return instance;  
        }  
}
```

Singleton

- private な static 変数を定義して初期化
インスタンスは、このクラスのロード時に一度だけ生成処理。
コンストラクタはpublicでなく外部に公開せず
private。外部からインスタンス生成されることを防ぐ。
。privateにしなないと外部から new とされてしまい
インスタンスが自由に作れてしまう
getInstance() を作成し外部に公開します。
作られた唯一のインスタンスを返却することがこのメソッドの役目。
public メソッドにしてどこからでも呼び出せるように。
生成のタイミングは、初めて getInstance() をが呼ばれた時です。

MyFirstSingletonCall

```
void Test() {  
    /* new できません。コンパイルエラーとなります。 */  
    // MyFirstSingleton mys = new MyFirstSingleton ();  
    // この時点で インスタンス生成 & 返却  
    MyFirstSingleton mys2 = MyFirstSingleton.getInstance();  
    // 同じインスタンス返却  
    MyFirstSingleton mys2 = MyFirstSingleton.getInstance();  
    if (mys1 == mys2) {  
        System.out.println("同じインスタンスです。");  
    }  
}
```

Swing

- `SwingAnimationBasic.java`
- `SwingAnimationFaceObj.java`

動かしてみよう。

- SwingAnimationBasic
- SwingAnimationFaceObj
- Swing より美しいグラフィックスを提供
java2D
- ちらつき防止
- http://www.java2s.com/Tutorial/Java/0240_Swing/Catalog0240_Swing.htm

Socket interface

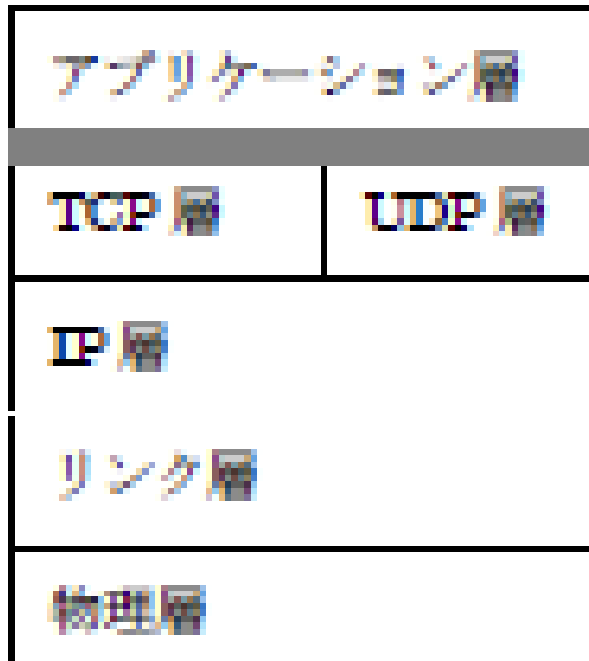

ソケットインターフェイス

UDP通信

- UDP通信では接続という概念はない。
- ユーザは毎回データを送信し、また毎回自分のソケット、及び相手のソケットとアドレスを指定することになる。TCPでは最初に相手のソケットとの間の接続を行い、双方のソケット間の接続が確立されたら、互いの通信が可能になる。
- TCPではそのような制限はない。
- TCPでは接続が確立されたら2つのソケットはストリームのように振る舞う。TCPでは受信したデータの信頼性と順序が保障される。

DatagramPacket

- SocketやServerSocketでは、データのやりとりは入出カストリームに抽象化されていたため、パケットという概念が見えてこなかった。
- DatagramPacketとDatagramSocketの場合はUDPパケットはUDPパケットとして抽象化されており、パケットにデータも送信先アドレスも含める必要がある。
- SocketやServerSocketとは別物

UDP Server

```
int serverPort = 5000;
```

```
DatagramSocket socket = new  
    DatagramSocket(serverPort);
```

```
DatagramPacket receivePacket = new  
    DatagramPacket(new byte[DMAX], DMAX);
```

```
socket.receive(receivePacket);
```

```
socket.close();
```

Udp Client

```
String servhostname="localhost";
```

```
InetAddress serverAddress =
```

```
    InetAddress.getByName(servhostname);
```

```
String message="hello UDP from yourname";
```

```
byte[] bytesToSend = message.getBytes();
```

```
int serverPort = 5000;
```

```
DatagramSocket socket = new DatagramSocket();
```

```
DatagramPacket sendPacket = new
```

```
    DatagramPacket(bytesToSend, bytesToSend.length,  
        serverAddress, serverPort);
```

```
socket.send(sendPacket);
```

```
socket.close();
```

2014/12/9

ソケット通信

プログラム同士の通信は

- ソケットを使ってデータの送受信
- ソケットを使った通信

ソケット通信

ソケット

意味：「接続の端点」

コンピュータとTCP/IPを
つなぐ出入り口

ソケット



ソケット通信

- ソケットを使って通信を行うには
2つのプログラムが必要

クライアントプログラム

ソケットを用意して
サーバに接続要求を行う

サーバプログラム

ソケットを用意して接続要求を待つ

ソケット通信の全体の流れ

クライアント

ソケット生成(socket)

サーバを探す
(gethostbyname)

接続要求(connect)

データ送受信(send/rcv)

ソケットを閉じる(close)

サーバ

ソケット生成(socket)

接続の準備(bind)

接続待機(listen)

接続受信(accept)

データ送受信(send/rcv)

ソケットを閉じる(close)

識別情報

Socket通信

- 双方がデータのやりとりを行う場合、双方を結んで情報を運ぶための「線」が必要となります。Javaにおいてはこの「線」のことを「**Socket** (ソケット)」という概念で表します。「Socket」は逆方向の情報の流れ (Stream) をもつ二本の通信線を一本に束ねたものだと考えられます。

InputStream, OutputStream

- 仮にAとBという二つのプログラムが通信を行うとすれば、一方の通信線がAにとっての「InputStream」でありかつBにとっての「OutputStream」、もう一方の通信線はAにとっての「OutputStream」かつBにとっての「InputStream」となる。
- この2本の通信線を束ねる「Socket」を介して情報のやりとりが行われる。

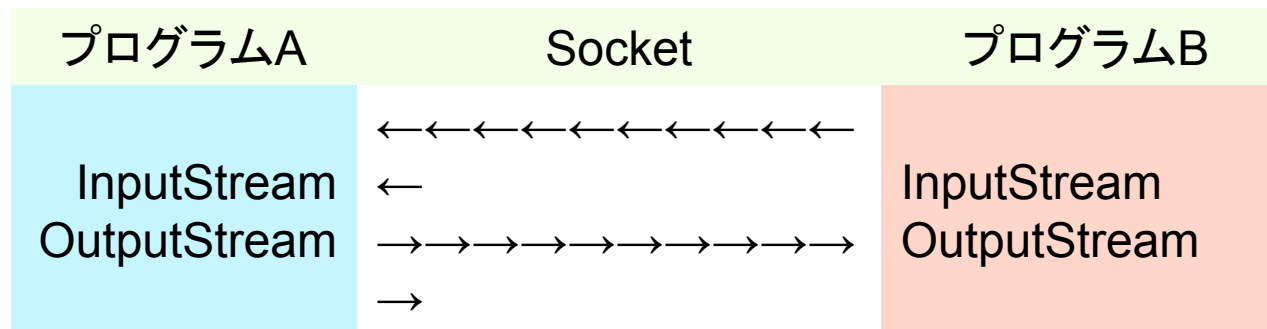

Socketとport番号

- クライアント側からサーバ側に向かって「Socket」が送られて、初めて通信が開通
- クライアントが「Socket」を送り込む際には、必ず「どのサーバコンピュータ」の「何番の通信口」に向かって送り込むのかを明らかにしなければなりません。
- その際の「どのサーバコンピュータ」のことを一般に「サーバ名」、「何番の通信口」のことを「ポート番号」、と呼びます。サーバには複数の「通信口=ポート」があり、番号で管理しています。サーバの側は、プログラムによって決まった番号のポートを監視しています。
- クライアントはサーバが監視するポート番号に「Socket」を送らなければなりません。

ServerSocketクラス、Socketクラス

- **ServerSocketクラス** サーバの側に用いられます。インスタンス化の際に引数として「ポート番号(整数型)」を要求します。インスタンス化が済んだ時点でポートの監視が始まります。そのとき、もしもクライアントから接続要求(「Socketクラス(後ほど説明)」のインスタンスが送られてくる)があれば、「acceptメソッド」で受け取ります。この時点で通信の準備が完了します。
- **Socketクラス** クライアントの側に用いられます。インスタンス化の際に引数として「サーバ名(文字列型)、ポート番号(整数型)」の順に二つの引数を要求します。インスタンス化が行われた時点で接続要求がサーバに送られます。

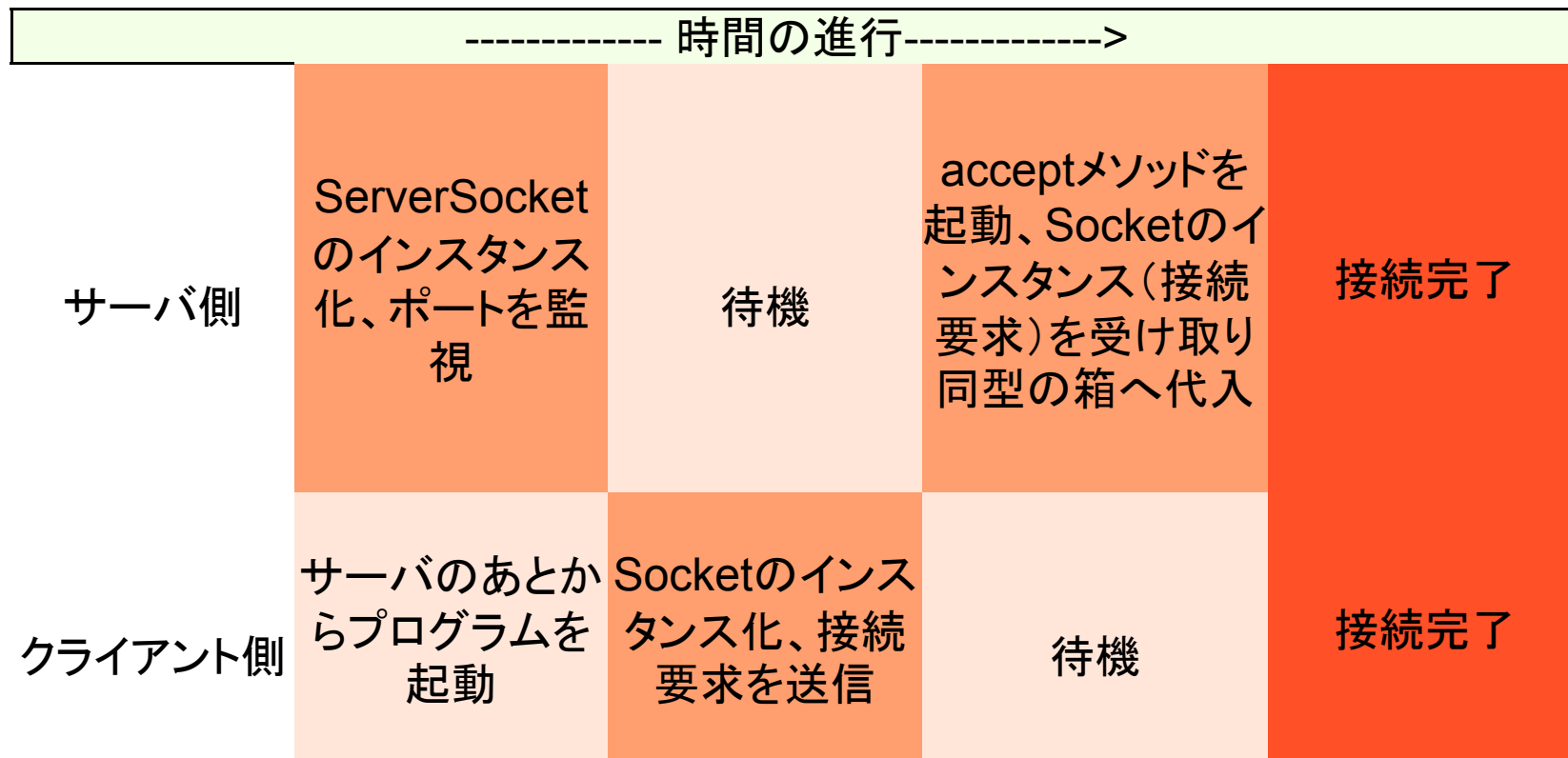

Objectのやりとり

- OutputStreamへのデータの書き込み → データの送信
- InputStreamからのデータの読み込み → データの受信
- **OutputStream/InputStreamの取得** OutputStream/InputStreamの取得を行うためには、Socketクラスのメソッドである「**getOutputStream/getInputStream**」メソッドを利用します。これらのメソッドが起動されると、返値として、取得したOutputStream/InputStreamのインスタンスが返されます。
- このインスタンスを引数にして、Streamを用いてデータの通信を行うクラスをインスタンス化することで、OutputStream/InputStreamが取得されデータ送受信の準備が完了します。
- 通信の際にやりとりするデータの型が「任意のクラスのインスタンス」の場合、データ通信は「**ObjectOutputStream/ObjectInputStream**」クラスを用いて行います。従ってgetOutputStream/getInputStreamメソッドの返値であるOutputStream/InputStreamインスタンスを引数として、これらのクラスのインスタンス化を行うことで、OutputStream/InputStreamが取得されデータ送受信の準備が完了します。

ObjectOutputStream、 ObjectInputStream

- データ送信の準備 (但しObjectOutputStreamのインスタンス名をoos、Socketのインスタンス名をsocketとする)
- ObjectOutputStream oos =
new
ObjectOutputStream(socket.getOutputStream());
- データ受信の準備 (但しObjectInputStreamのインスタンス名をois、Socketのインスタンス名をsocketとする)
- ObjectInputStream ois = new
ObjectInputStream(socket.getInputStream());

OutputStreamへのデータの書き込み(送信)

- OutputStreamへのデータの書き込みは、「ObjectOutputStream」の「writeObject」メソッドを利用して行います
- データの書き込み(送信)
- `oos.writeObject(送信したいインスタンス名);`
- `oos.flush();`

InputStreamからのデータの読み込み(受信)

- InputStreamからのデータの読み込みも、ファイルからの読み込みと同様「ObjectInputStream」の「readObject」メソッドを利用します。
- データの読み込み(受信)(但し、ObjectInputStreamのインスタンス名をois、読み込むデータをVector型のインスタンスとする)
- `Vector vec = (Vector)ois.readObject();`

通信終了の合図

- 通信終了の合図(但し、ObjectOutputStreamのインスタンス名をoosとする)
- `oos.close();`
- `socket.close();`

IO Stream

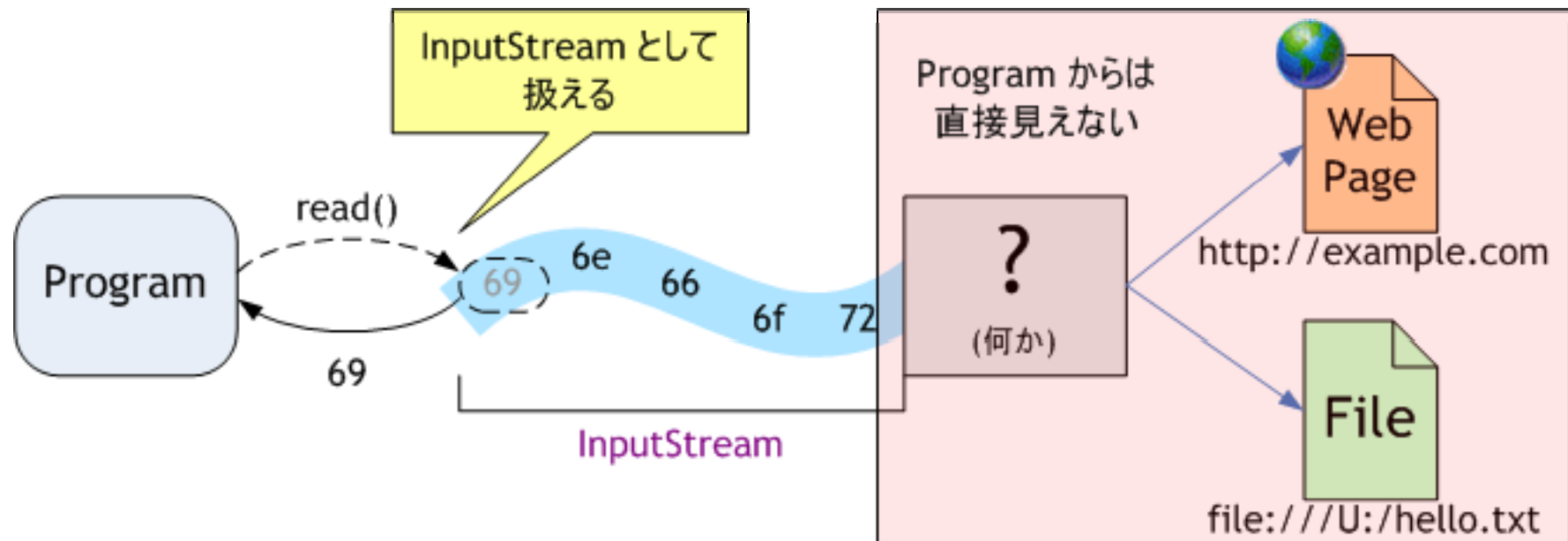

BufferdI/OStream

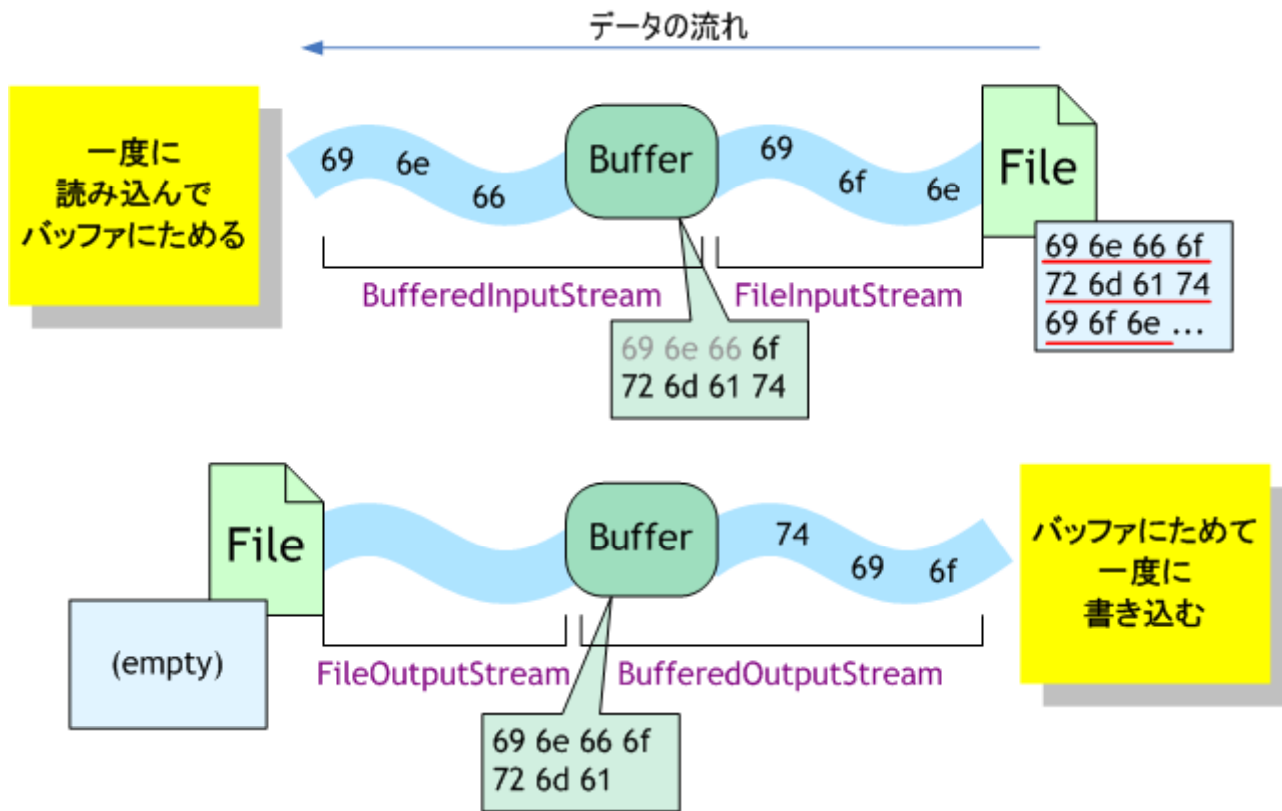

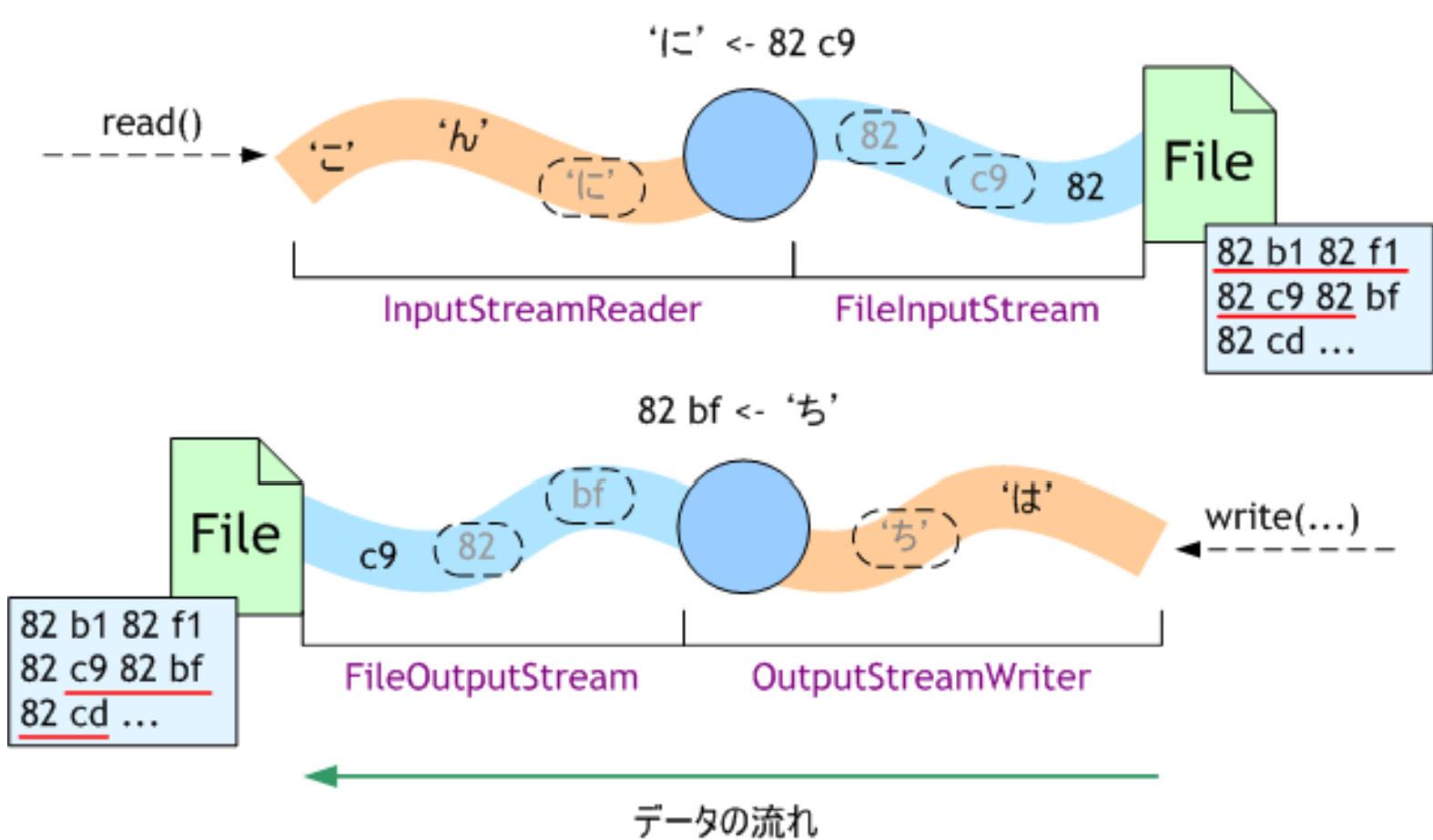

MultiThread

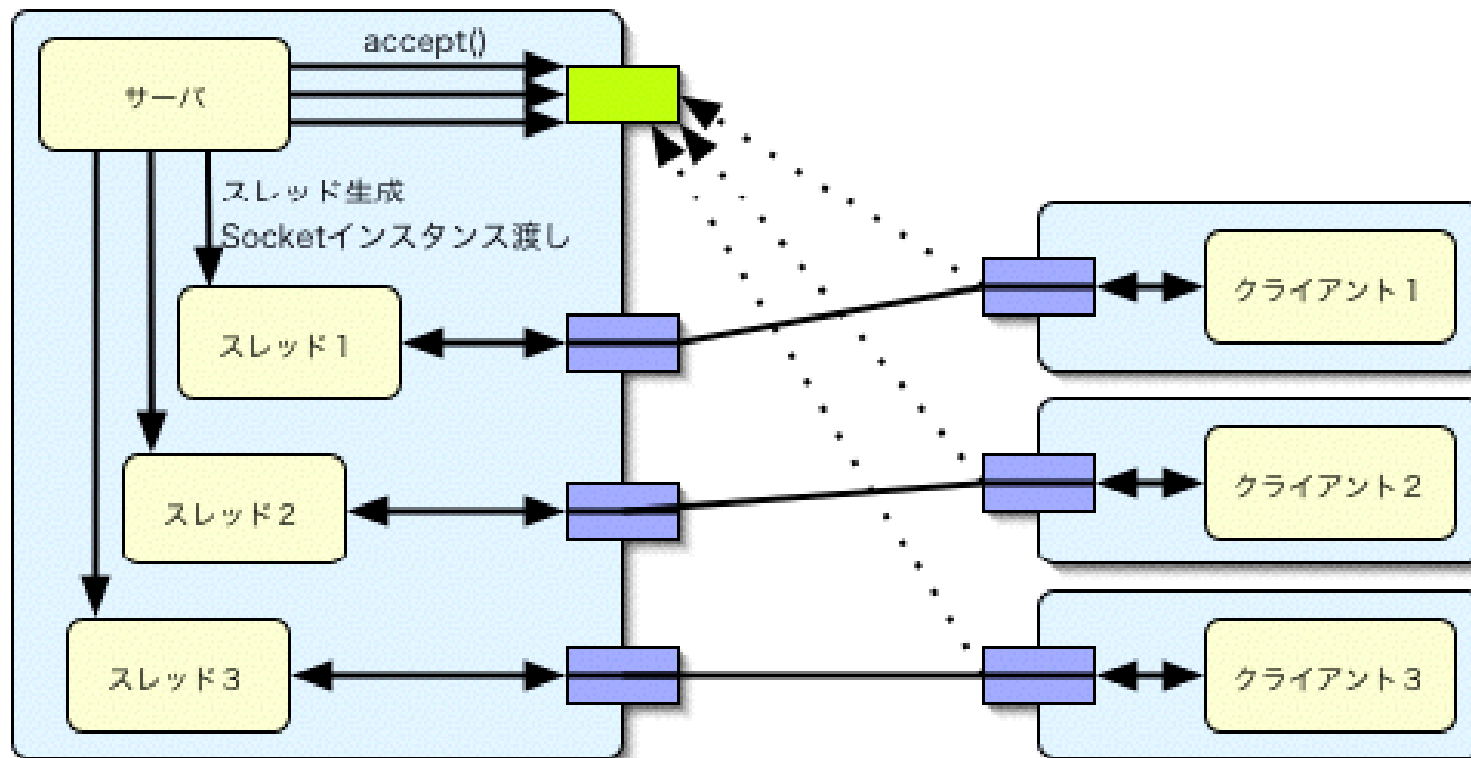

動かしてみよう

- CountTenRunnable

try-catch

```
try {  
    例外のスロー  
} catch (Exception e ) {  
    例外のキャッチ  
}
```

例外を投げる

```
throw new Exception();
```

```
Public void method1 (int x) throws Exception  
{  
    throw new Exception();  
}
```

例外を投げる。

```
// NumberFormatException を捕捉するための try-catch
try {
    n = Integer.parseInt(input);
}
catch (NumberFormatException e) {
    // 数値の形式が不正である場合は、入力自体が不正
    throw new IllegalArgumentException("不正な入力 " + input);
}

if (n < 0) {
    // 負の値が入力された場合は、不正な入力
    throw new IllegalArgumentException("不正な入力 " + input);
}

System.out.println("入力された正の値は" + n);
```

例外クラス

```
public class IllegalArgumentException extends  
    Exception {  
    public IllegalArgumentException(String  
message) {  
        // 親クラスのコンストラクタにメッセージを  
渡す  
        super(message);  
    }  
}
```

スタックトレース

- `e.printStackTrace();` を使ってみる

うごかしてみよう。

- MultiServerSample.java
- MultiClientSample.java

Dinner

```
public class Dinner {

    Dish dish1;
    Dish dish2;
    Dish dish3;

    public static void main(String[] args) {

        Dinner dinner = new Dinner();
        dinner.eat3Dishes();
    }

    Dinner() {

        dish1 = new Dish();
        dish1.setName("特選シーザサラダ");
        dish1.setValune(10);

        dish2 = new Dish();
        dish2.setName("銀しゃり");
        dish2.setValune(2);

        dish3 = new Dish();
        dish3.setName("梅干し");
        dish3.setValune(20);

    } // Dinnerコンストラクターエンド

    void eat3Dishes() {
        String str = dish1.getName() + "=" + dish1.getValune() +
            " "
            + dish2.getName() + "=" + dish2.getValune() + " ,"
            + dish3.getName() + "=" + dish3.getV ();
        System.out.println("たかしへ、ママです。今日の晩御飯は
            " + str + "よ");
    } // eat end

    // cook3Dishes()

}
```

Dish

```
public class Dish {  
  
    private String name = "noname";  
    private int valune = 0;  
  
    public String getName() {  
        return name;  
    }  
  
    public void setName(String name) {  
        this.name = name;  
    }  
  
    public int getValune() {  
        return valune;  
    }  
  
    public void setValune(int valune) {  
        this.valune = valune;  
    }  
  
    // public void cook(){  
  
} // Dishend
```

DinnerFullCourse

```
package guichat;

public class DinnerFullCourse {

    Dish[] list = new Dish[5]; // [0]-[4]の計5個

    public static void main(String[] args) {

        DinnerFullCourse fullcourse = new DinnerFullCourse();
        fullcourse.eatAll();
    }

    DinnerFullCourse() {

        list[0] = new Dish();
        list[0].setName("特選シーザサラダ");
        list[0].setValune(10);
        list[1] = new Dish();
        list[1].setName("銀しゃり");
        list[1].setValune(20);
        list[2] = new Dish();
        list[2].setName("梅干し");
        list[2].setValune(50);

        list[3] = new Dish();
        list[3].setName("冷めた感じ特選風スープ");
        list[3].setValune(1);
        list[4] = new Dish();
        list[4].setName("締めとしての銀しゃりのお茶漬け");
        list[4].setValune(20);
    } // DinnerFullCourse()コンストラクターエンド

    void eatAll() {
        String str = "";

        for (Dish element : list) {
            str += element.getName() + "=" + element.getValune() +
                ">";
        }

        System.out.println("たかしへ、ママ2ですJ( 'ー)し 今日の
            晩御飯コースは" + str + "よ");
    }
}
```

動かしてみよう

- GUIAnimationFaceObjMain
 - サーバ(メッセージを受けとる。GUIを表示)
- MultiTCPClient
 - クライアント(メッセージをおくる。)

GUIAnimationFaceObjMain

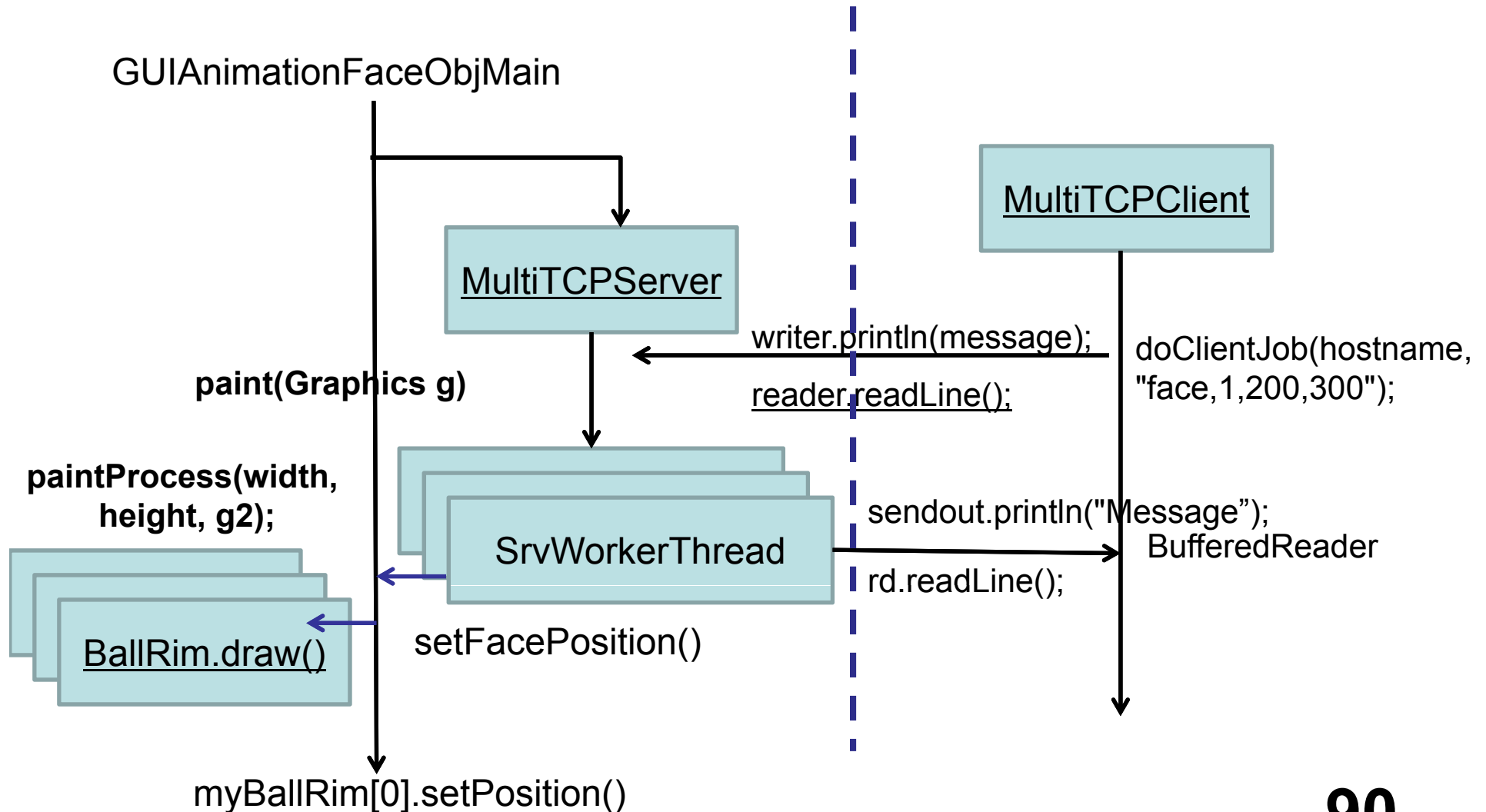

課題

-guichatパッケージのGuiAnimation+Serverを改造して

-クライアントから表情を指定するとその表情に顔が変化(眉毛の角度)するように改造せよ。

感情は

-smile

-angly

- normalを実装すること

NIO2

ノンブロッキングIO New IO

Nioの前に

- Java1.7以降の改善点

Diamond operator

- 旧式の書き方

```
HashMap<String, Stack<String>> map =  
    new HashMap<String, Stack<String>>();
```

新しい書き方

- ```
HashMap<String, Stack<String>> map =
 new HashMap<>;
```

# Strings switch

## 旧式の書き方

```
if (input.equals("yes")) {
 return true;
} else if (input.equals("no")) {
 return false;
} else {
 askAgain();
}
```

## 新しい書き方

```
switch(input) {
 case "yes": return true;
 case "no": return false;
 default: askAgain();
}
```

# 動的リソース管理

- 旧式の書き方

```
public void oldTry() {
 try {
 fos = new
 FileOutputStream("movies.txt");
 dos = new
 DataOutputStream(fos);
 dos.writeUTF("Java 7 Block
 Buster");
 } catch (IOException e) {
 e.printStackTrace();
 } finally {
 try {
 fos.close();
 dos.close();
 } catch (IOException e)
 {
 // log the exception
 }
 }
}
```

- 新しい書き方

```
public void newTry() {
 try (FileOutputStream fos = new
 FileOutputStream("movies.txt");
 DataOutputStream dos = new
 DataOutputStream(fos)) {
 dos.writeUTF("Java 7 Block
 Buster");
 } catch (IOException e) {
 // log the exception
 }
}
```



# Copying a File (正しいが間違った書き方)

```
InputStream in = new FileInputStream(src);
OutputStream out = new FileOutputStream(dest);
```

```
try {
 byte[] buf = new byte[8192];
 int n;
 while (n = in.read(buf)) >= 0)
 out.write(buf, 0, n);
} finally {
 in.close();
 out.close();
}
```

# Copying a File (正しいが複雑)

```
InputStream in = new FileInputStream(src);
try {
 OutputStream out = new FileOutputStream(dest);
 try {
 byte[] buf = new byte[8192];
 int n;
 while (n = in.read(buf) >= 0)
 out.write(buf, 0, n);
 } finally {
 out.close();
 }
} finally {
 in.close();
}
```

# Automatic Resource Management

```
try (InputStream in = new FileInputStream(src),
 OutputStream out = new FileOutputStream(dest))
{
 byte[] buf = new byte[8192];
 int n;
 while (n = in.read(buf)) >= 0)
 out.write(buf, 0, n);
}
```

# Underscores in numbers

- Instead of

```
int million = 1000000;
```

you can now say

```
int million = 1_000_000;
```

# Multi-catch

- ```
public void newMultiMultiCatch() {  
    try {  
        methodThatThrowsThreeExceptions();  
    } catch (ExceptionOne e) {  
        // deal with ExceptionOne  
    } catch (ExceptionTwo | ExceptionThree e) {  
        // deal with ExceptionTwo and ExceptionThree  
    }  
}
```

New java.nio.file package

- A new `java.nio.file` package consists of classes and interfaces such as `Path`, `Paths`, `FileSystem`, `FileSystems` and others.

- ```
public void pathInfo() {
 Path path = Paths.get("c:¥¥Temp¥¥temp");
 System.out.println("Number of Nodes:" +
 path.getNameCount());
 System.out.println("File Name:" +
 path.getFileName());
 System.out.println("File Root:" +
 path.getRoot());
 System.out.println("File Parent:" +
 path.getParent());
}
```

# File change notifications :

## WatchService

- ファイル変更を通知してくれる
- `java.nio.file.WatchService`
- 登録されたオブジェクトの変更およびイベントを監視する監視サービスです。たとえば、ファイルマネージャーでは、ファイルが作成または削除されたときにファイルリストの表示を更新できるように、監視サービスを使ってディレクトリの変更を監視することがあります。
- `register` メソッドを呼び出して `Watchable` オブジェクトを監視サービスに登録すると、その登録を表す `WatchKey` が返されます。オブジェクトのイベントが検出されると、その鍵は `signalled` になり、現在 `signalled` になっていない場合は、`poll` または `take` メソッドを呼び出して鍵の取得やイベントの処理を行うコンシューマが取得できるように、監視サービスのキューに入れられます。イベントの処理が完了すると、コンシューマはその鍵の `reset` メソッドを呼び出して鍵をリセットします。これにより、さらにイベントがあれば、その鍵は `signalled` になり、再度キューに入れられるようになります。
- 監視サービスへの登録は、鍵の `cancel` メソッドを呼び出すことにより取り消されます。

# java.util.concurrent

- **concurrent.TimeUnit**
- TimeUnit は `MILLISECONDS` や `MICROSECONDS` から `DAYS` や `HOURS` に至るまで、あらゆる時間単位に対応することができます。これはつまり、必要な時間間隔のほとんど全種類を TimeUnit によって処理できる。※`HOURS` を簡単に `MILLISECONDS` に変換することができるなど



concurrent.

## CopyOnWriteArrayList

- 配列をまったく新規にコピーする操作は、通常使用するには時間やメモリーがあまりにも余分
- ArrayListも変更などを考えるとCopyのコストは高い
- CopyOnWriteArrayList
- 「配列に対して変更を行うすべての操作 (add、set など) を、配列を新規コピーすることで実装しているスレッド・セーフな ArrayList である」

# Concurrent . BlockingQueue

- BlockingQueue インターフェースの各項目は先入れ先出し (FIFO) の順序で保存されます。
- 特定の順序で挿入された項目は挿入時と同じ順序で取り出されます。さらに、空のキューから項目を取得しようとする時、その項目を取得できるようになるまで、呼び出し側スレッドがブロックされることも保証されます。
- 同様に、キューが一杯の場合に項目を挿入しようとする時、そのキューのストレージに空きができるまで呼び出し側スレッドはブロックされます。
- ※**SynchronousQueue**

# Concurrent.ConcurrentMap

- Mapは並列処理に対して小さなバグがある
- ConcurrentMap インターフェースには 1 つのロックで 2 つのことを実行するように設計されたメソッドがいくつか追加でサポート。
- 例えば putIfAbsent() は最初にテストを実行し、キーが Map の中に保存されていない場合にのみ put 操作を行います。

# java.lang.invoke

There are JVM versions of Ruby, Python, and Clojure, among others

However, these are *dynamic* languages, for which the JVM does not provide great support (Java is a *static* language)

The new `java.lang.invoke` package doesn't help Java, but it provides better support for dynamic languages

**NIO**

# 従来のjava.net/パッケージのソケットの欠点

- 従来の java.net パッケージを使用した入出力では、ソケットの accept メソッドや read メソッドなどを呼び出すと接続や入力があるまで処理が待ち状態になった。
- このような入出力待ちの動作のことをブロックという
- 接続の待ち受けでブロックが発生するため、複数のネットワーク接続を同時に処理するサーバアプリケーションを実装するにはマルチスレッドが必要。
- しかしスレッドの生成はそれなりにコストのかかる処理であり、アクセスの多いサーバは、きなくらい大きくなっていった

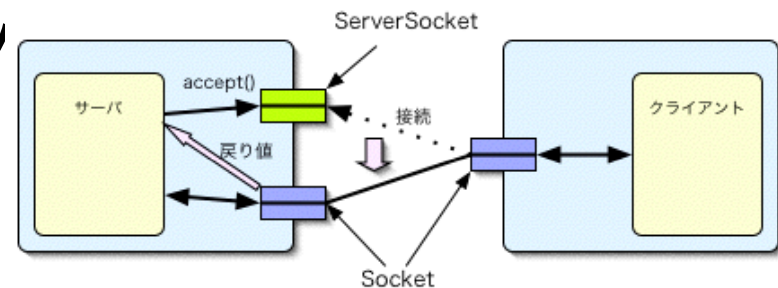

# nio

- そこで NIO ではブロックの発生しない入出力を実現する方法が提供された。
- ブロックされない入出力を利用すると、1つのスレッドでも複数の入出力を見かけ上同時に処理することができるようになる。
- NIO でネットワーク入出力を行うためには SocketChannel や ServerSocketChannel を利用します。これらはそれぞれ、java.io パッケージの Socket や ServerSocket に相当します。これらのクラスはブロックする入出力とブロックしない入出力のどちらも利用することができる。
- Socket=> SocketChannel
- ServerSocket=>ServerSocketChannelに対応

# selector

- ノンブロッキングモードのチャンネルでは、入出力操作を行っても処理がブロックされない。
  - たとえば `ServerSocketChannel` で `accept()` メソッドを呼び出した場合、接続があってもなくてもただちにメソッドの実行が終了してしまう。
  - これではいつ入出力を行うメソッドを呼び出したらよいのか不明。
  - 利用可能なチャンネルを取得するための仕組み: セレクタ(Selector)。
  - セレクタにチャンネルを登録しておき、そこから利用可能となったものを取り出して入出力を行います。
- セレクタには複数のチャンネルを登録することが可能で、一つのスレッドでも見かけ上複数の入出力を同時に行うことが可能。



# SelectorProvider

- Selector は SelectorProvider により生成されます。
- SelectorProvider.provider() メソッドで取得し、Selector は SelectorProvider クラスの openSelector() メソッドで取得
  - `Selector selector = SelectorProvider.provider().openSelector();`
  - または
  - `Selector selector = Selector.open();`

# SelectableChannel.register()

- //セレクトタにチャンネルを登録するには、SelectableChannel の register() メソッドを呼び出す
- SelectionKey register(Selector sel, int ops, Object att)
- SelectionKey register(Selector sel, int ops)

| 値                       | 説明            |
|-------------------------|---------------|
| SelectionKey.OP_ACCEPT  | ソケットの接続受け付け操作 |
| SelectionKey.OP_CONNECT | ソケットの接続操作     |
| SelectionKey.OP_READ    | 読み込み操作        |
| SelectionKey.OP_WRITE   | 書込み操作         |

# いよいよselectorを呼び出す

- セレクタから利用可能となったチャンネルを取り出すためには、通常はまず Selector クラスの select() メソッドを呼び出す。  
select() メソッドは利用可能なチャンネルの個数を返す
- ここで「利用可能とは」、たとえば OP\_ACCEPT を指定して登録した ServerSocketChannel に接続要求がきた場合をさす
- select() メソッドには以下の3つのバリエーション
  - int select()
  - int select(long timeout)
  - int selectNow()
  -
- select() メソッドは利用可能なチャンネルが出現する、割り込みが入る、  
timeout で指定した時間(ミリ秒)経過するまで処理をブロックする。  
selectNow() メソッドはブロックしない操作で、利用可能なチャンネルが存在しない場合ただちに0を返す。

# Key判定

## メソッド

isAcceptable()

isConnectable()

isReadable()

isWritable()

## 説明

新規接続が受け付け可能であるかどうかを判定する

接続可能であるかどうかを判定する

データ受信処理が可能であるかどうかを判定する

データ送信処理が可能であるかどうかを判定する

# 一つ進んでは戻すの繰り返し

- doAccept() メソッドでは新規接続の受付処理を行っています
  - SocketChannel channel = serverChannel.accept();
  - String remoteAddress = channel.socket()
    - .getRemoteSocketAddress()
    - .toString();
  - System.out.println(remoteAddress + ":[接続されました]");
  - channel.configureBlocking(false);
  - channel.register(selector, SelectionKey.OP\_READ);  
戻す！！

やっと会えたね、碇シンジ君。

- **else if (key.isReadable()) {**
- **doRead((SocketChannel)**  
key.channel());
- **}**

# NIO2:Asynchronous : 非同期ソケット チャンネル

- java7にて NIO2 として不完全だった NIO 系ライブラリが拡張されました。非同期 SocketChannel を使って簡単
- 
- Java6までの ServerSocketChannel と SocketChannel に対応する Asynchronous 系のクラスが追加されました。
- AsynchronousServerSocketChannel
- AsynchronousSocketChannel
- Asynchronous 系はこのほかに。
- AsynchronousFileChannel
- AsynchronousDatagramChannel

# 参考資料

- [https://docs.oracle.com/cd/E26537\\_01/tutorial/essential/io/fileio.html](https://docs.oracle.com/cd/E26537_01/tutorial/essential/io/fileio.html)
- <http://itpro.nikkeibp.co.jp/article/COLUMN/20110927/369451/>
- <http://www.ne.jp/asahi/hishidama/home/tech/java/files.html>
- <https://github.com/nivance/Java7Demos/blob/master/nio/multicast/Sender.java>
- <http://d.hatena.ne.jp/Kazuhira/20130927/1380296230>
- <http://www.ibm.com/developerworks/library/j-nio2-1/>
- <http://etc9.hatenablog.com/entry/20110914/1316021631>
- <http://docs.oracle.com/javase/jp/8/technotes/guides/io/example/NBTimeServer.java>
- <http://www.javaworld.com/article/2078654/java-se/java-se-five-ways-to-maximize-java-nio-and-nio-2.html>
- [http://www.torutk.com/projects/swe/wiki/Java%E3%83%97%E3%83%AD%E3%82%B0%E3%83%A9%E3%83%9F%E3%83%B3%E3%82%B0\\_TCP%E9%80%9A%E4%BF%A1\\_%E3%83%A9%E3%82%A4%E3%83%96%E3%83%A9%E3%83%AA%E4%BD%BF%E7%94%A8%E3%82%A4%E3%83%A1%E3%83%BC%E3%82%B8](http://www.torutk.com/projects/swe/wiki/Java%E3%83%97%E3%83%AD%E3%82%B0%E3%83%A9%E3%83%9F%E3%83%B3%E3%82%B0_TCP%E9%80%9A%E4%BF%A1_%E3%83%A9%E3%82%A4%E3%83%96%E3%83%A9%E3%83%AA%E4%BD%BF%E7%94%A8%E3%82%A4%E3%83%A1%E3%83%BC%E3%82%B8)
- <http://www.slideshare.net/BalamuruganSoundararajan/nio-and-nio2>
- [http://www.powershow.com/view/233c8-YTQ5Z/Java\\_NIO\\_powerpoint\\_ppt\\_presentation](http://www.powershow.com/view/233c8-YTQ5Z/Java_NIO_powerpoint_ppt_presentation)
- <http://etc9.hatenablog.com/entry/20100208/1265647084>
- <http://etc9.hatenablog.com/entry/20100209/1272986093>
- <http://etc9.hatenablog.com/entry/20110914/1316021631>
- [http://blog.elzup.com/%E3%82%A4%E3%82%A6%E3%82%A3%E5%95%8F%E9%A1%8C%E3%81%AE%E8%A7%A3%E3%81%8D%E6%96%B9/?fb\\_action\\_ids=648344635278324&fb\\_action\\_types=news.publishes&fb\\_ref=pub-standard](http://blog.elzup.com/%E3%82%A4%E3%82%A6%E3%82%A3%E5%95%8F%E9%A1%8C%E3%81%AE%E8%A7%A3%E3%81%8D%E6%96%B9/?fb_action_ids=648344635278324&fb_action_types=news.publishes&fb_ref=pub-standard)